

Índice

ADVERTENCIAS.....	2
INSTRUCCIONES DE SEGURIDAD IMPORTANTES.....	7
UTENSILIOS DE COCINA.....	8
DESCRIPCIÓN DEL APARATO.....	10
INSTALACIÓN DEL HORNO MICROONDAS.....	11
PANEL DE CONTROL.....	13
UTILIZACIÓN.....	14
General.....	14
Ajuste del reloj.....	14
Temporizador de cocina.....	14
Cocinado en modo microondas.....	15
Cocinado rápido.....	16
Descongelación por peso.....	16
Descongelación por tiempo.....	16
Cocinado en varias etapas.....	17
Menú automático.....	18
Alimentos.....	20
Bloqueo de seguridad para niños.....	21
LIMPIEZA Y MANTENIMIENTO.....	21
ESPECIFICACIONES.....	24
RESOLUCIÓN DE PROBLEMAS.....	24
ELIMINACIÓN.....	25

ADVERTENCIAS

- ❖ INSTRUCCIONES DE SEGURIDAD IMPORTANTES
LEA DETENIDAMENTE ESTAS INSTRUCCIONES Y
CONSÉRVELAS PARA REFERENCIA EN EL FUTURO.
- ❖ Este aparato está diseñado para ser utilizado en
aplicaciones domésticas y similares, tales como:
 - áreas de cocina del personal en tiendas,
oficinas y otros entornos de trabajo;
 - casas rurales;
 - por clientes en hoteles, moteles y otros entornos
de tipo residencial;
 - Entornos tipo bed and breakfast.
- ❖ Si el cable de alimentación estuviera dañado,
deberá ser reemplazado por el fabricante, su
servicio técnico o una persona debidamente
cualificada para ello con el fin de evitar riesgos
innecesarios.
- ❖ ADVERTENCIA: Si la puerta o las juntas de la
puerta estuvieran dañadas, no deberá utilizarse
el horno hasta que no haya sido reparado por una
persona competente.
- ❖ ADVERTENCIA: Será peligroso que las
reparaciones o revisiones del aparato que
impliquen retirar una cubierta de protección
contra exposiciones a la energía de microondas
sean realizadas por una persona que no cuente
con la debida cualificación.

- ❖ ADVERTENCIA: No deberán calentarse líquidos ni otros alimentos en el interior de recipientes herméticos, ya que podrían explotar.
- ❖ Mantenga un espacio mínimo de 30 cm por encima de la superficie superior del horno.
- ❖ Utilice solamente utensilios de cocina que sean apropiados para su uso en hornos microondas.
- ❖ No deje el horno desatendido cuando caliente alimentos en recipientes de plástico o cartón, dado que podrían llegar a incendiarse.
- ❖ El horno microondas está concebido para calentar alimentos y bebidas. El secado de alimentos o ropa y el calentamiento de cojines térmicos, zapatillas, esponjas, prendas mojadas u objetos similares podrían suponer un riesgo de lesiones personales o de incendio.
- ❖ Si se advirtiera la presencia de humo procedente del horno, apáguelo o desenchúfelo de la toma de corriente y mantenga la puerta cerrada para sofocar las llamas.
- ❖ Se podría producir una ebullición tardía al calentar bebidas en el microondas, por lo que se habrá de tener cuidado al manipular el recipiente.
- ❖ Se deberá agitar o remover el contenido de biberones y tarros de alimentos para bebés, así

como verificar su temperatura antes de proceder a su consumición para evitar posibles quemaduras.

- ❖ Los huevos con cáscara o los huevos duros enteros no deberán calentarse nunca en un horno microondas, ya que podrían explotar incluso después de haberlos sacado del horno microondas.
- ❖ Para obtener una información detallada sobre la limpieza de las juntas de la puerta, las cavidades y las partes adyacentes, consulte la sección de "Limpieza y mantenimiento" en las páginas ES-21 y 23.
- ❖ El horno y los restos de alimentos en su interior deberán limpiarse periódicamente.
- ❖ De no mantenerse en las condiciones de limpieza adecuadas, la superficie del horno podría deteriorarse con el tiempo y perjudicar su durabilidad, e incluso conducir a situaciones de peligro.
- ❖ Este horno microondas ha sido diseñado para ser utilizado apoyado sobre sus patas.
- ❖ Este aparato no deberá empotrarse en un mueble ni colocarlo en el interior del mismo.
- ❖ Este aparato es un equipo del grupo 2, clase B. Equipo del grupo 2: el grupo 2 incluye todos los equipos ICM en los que la energía en la banda de radiofrecuencia de 9 kHz a 400 GHz es generada

intencionadamente y utilizada —o utilizada localmente— en forma de radiación electromagnética, inductiva y/o acoplamiento capacitivo, ya sea para el tratamiento de materiales, para fines de inspección o análisis, o para la transferencia de energía electromagnética.

Los equipos de la clase B son equipos aptos para usarse en entornos domésticos o directamente conectados a una instalación eléctrica de baja tensión que suministre corriente a edificios con fines domésticos.

- ❖ La superficie posterior del aparato deberá colocarse contra la pared.
- ❖ **ADVERTENCIA:** Tanto el aparato como sus elementos accesibles alcanzan una temperatura elevada durante su funcionamiento. Deberá tenerse cuidado para evitar tocar los elementos térmicos. Deberá mantenerse apartado del aparato a cualquier niño menor de 8 años, a menos que esté continuamente vigilado por un adulto.
- ❖ **ADVERTENCIA:** Las partes accesibles del horno podrían ponerse muy calientes durante el uso. Deberán mantenerse alejados a los niños.
- ❖ Este aparato podrá ser utilizado por niños mayores de 8 años y personas con discapacidades físicas, sensoriales o mentales, o que no cuenten con la experiencia o los conocimientos necesarios, si son supervisados o han sido instruidos en el uso apropiado y seguro del aparato y entienden los peligros que conlleva.

Los niños no deberán jugar con este aparato.
Las tareas de limpieza y mantenimiento no podrán ser realizadas por niños sin supervisión.

- ❖ Mantenga el aparato y el cable fuera del alcance de los niños menores de 8 años.



- ❖ Las superficies son susceptibles de calentarse durante el uso.
- ❖ El aparato se calienta durante su utilización. Se deberá tener especial cuidado de no tocar los elementos térmicos del interior del horno.
- ❖ No utilice limpiadores abrasivos ni rascadores metálicos para limpiar el cristal de la puerta del horno, ya que podrían arañar o hacer estallar el cristal.
- ❖ No se deberá utilizar un limpiador a vapor.
- ❖ Las superficies accesibles pueden alcanzar temperaturas altas cuando el aparato está en funcionamiento.
- ❖ El enchufe deberá permanecer fácilmente accesible después de instalar el aparato.
- ❖ Después de cada ciclo de cocinado, el ventilador de refrigeración continuará funcionando durante cierto tiempo para garantizar una refrigeración rápida y un funcionamiento seguro del horno.
- ❖ La puerta deberá estar preferiblemente cerrada en todos los modos de cocinado.
- ❖ No cubra la cavidad del horno con papel de aluminio para facilitar su limpieza: el horno

podría sobrecalentarse y causar daños en el revestimiento de esmalte de la cavidad.

- ❖ Los recipientes metálicos para alimentos y bebidas no están permitidos durante la cocción en microondas.
- ❖ El aparato no debe instalarse detrás de una puerta decorativa para evitar el sobrecalentamiento.
- ❖ El aparato no ha sido diseñado para hacerlo funcionar mediante un temporizador externo o un sistema de control remoto ajeno al mismo.

INSTRUCCIONES DE SEGURIDAD IMPORTANTES

- Desenchufe el horno microondas de la toma de corriente cuando no vaya a utilizarlo durante un período de tiempo prolongado.
- El horno microondas no podrá utilizarse con la puerta abierta debido a los interbloques de seguridad incorporados en el mecanismo de la puerta que desactivan las funciones de cocinado cuando se abre la puerta. El funcionamiento del horno de microondas con la puerta abierta podría tener como resultado una exposición peligrosa a la energía de las microondas. Es muy importante no manipular el mecanismo de la puerta.

- No deje que el agua o cualquier otro líquido penetre en el horno a través de las ranuras de ventilación.
- No coloque ningún objeto entre la superficie frontal del horno y la puerta ni deje que se acumule suciedad o restos de productos de limpieza en las superficies de sellado.
- Evite utilizar recipientes con lados rectos y cuellos estrechos.
- Remueva los líquidos antes de volver a introducir el recipiente en el microondas cuando haya transcurrido la mitad del tiempo de calentamiento.
- Después de calentar los alimentos, déjelos reposar unos instantes, remueva o agite el contenido y compruebe cuidadosamente la temperatura antes de consumirlos.

UTENSILIOS DE COCINA

Los utensilios deberán comprobarse para asegurarse de que son adecuados para su uso en el horno microondas.

Materiales que se pueden utilizar en el horno microondas

Utensilios	Notas
Plato dorador	Siga las instrucciones del fabricante. La parte inferior del plato dorador deberá estar como mínimo a 5 mm por encima del plato giratorio. El uso inapropiado podría ocasionar la rotura del plato giratorio.
Vajilla	Únicamente adecuada para microondas. Siga las instrucciones del fabricante. No utilice platos agrietados o desconchados.
Tarros de cristal	Acuérdese siempre de quitar la tapa. Utilice únicamente para calentar los alimentos hasta que estén calientes. La mayoría de los tarros de cristal no son resistentes al calor y podrían llegar a romperse.
Cristalería	Use solamente cristalería resistente al calor del horno. Asegúrese de que no tenga adornos metálicos. No utilice platos agrietados o desconchados.
Plato dorador	Siga las instrucciones del fabricante. No cierre con un lazo metálico. Haga pequeñas incisiones para permitir que escape el vapor.
Platos y tazas de papel	Utilice únicamente para cocinar/calentar brevemente. No deje el microondas desatendido mientras esté cocinando.

Papel de aluminio	Utilice para cubrir los alimentos para recalentar y absorber la grasa. Utilice solamente para cocinados breves y siempre bajo supervisión.
Papel encerado	Utilice como recubrimiento para evitar salpicaduras o como envoltura para cocinar al vapor.
Plástico	Únicamente adecuado para microondas. Siga las instrucciones del fabricante. Deberá estar etiquetado "para uso con microondas". Algunos recipientes de plástico se ablandan a medida que empiezan a calentarse los alimentos en su interior. Deberá perforar, ventilar o practicar una incisión en las "bolsas para hervir" y bolsas de plástico cerradas según lo indicado en sus embalajes.
Envoltura de plástico	Únicamente adecuada para microondas. Utilice para cubrir la comida durante el cocinado con el fin de retener la humedad. No permita que el plástico entre en contacto con los alimentos.
Termómetros	Solamente adecuados para microondas (termómetros para carne y dulces).
Papel parafinado	Utilice como recubrimiento para prevenir salpicaduras y retener la humedad.

Materiales que no deben utilizarse en un horno microondas

Utensilios	Notas
Bandeja de aluminio	Podrían producirse arcos eléctricos. Transfiera la comida a platos aptos para uso en microondas.
Envases de cartón con asas metálicas	Envases de cartón con asas metálicas. Podrían producirse arcos eléctricos. Transfiera la comida a platos aptos para uso en microondas.
Utensilios metálicos o con guarniciones metálicas	El metal blindo los alimentos de la energía de microondas. Las decoraciones de metal podrían ocasionar chispas.
Lazos de metal	Podrían causar arcos eléctricos e incluso incendios en el horno.
Bolsas de papel	Podrían causar un incendio en el horno.
Espuma de plástico	La espuma de plástico podría derretirse o contaminar el líquido del interior al exponerse a altas temperaturas.
Madera	La madera se seca en el horno microondas y podría llegar a partirse o agrietarse.

NOTAS:

- Deberá tenerse cuidado al retirar utensilios o el plato giratorio de cristal del horno, ya que podrían haber alcanzado una temperatura elevada durante el cocinado.
- Utilice únicamente un termómetro que esté diseñado para su uso en el horno de microondas.
- Asegúrese de que el plato giratorio esté en su lugar cuando ponga el horno en funcionamiento.

DESCRIPCIÓN DEL APARATO

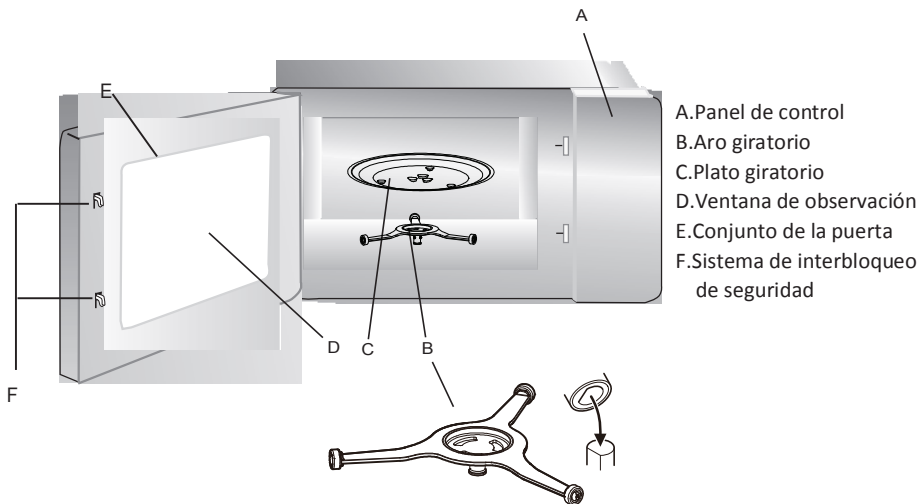

Plato giratorio

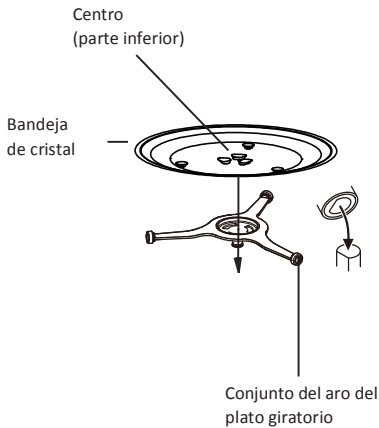

- No coloque nunca la bandeja de cristal boca abajo. Asegúrese de que no haya ningún obstáculo que pueda dificultar el desplazamiento de la bandeja de cristal.
- La bandeja de cristal y el aro giratorio siempre se deberán utilizar durante el cocinado.
- Los alimentos y los recipientes de los alimentos siempre deberán colocarse sobre la bandeja de cristal para el cocinado.
- Si la bandeja de cristal o el aro presentaran grietas o roturas, póngase en contacto con su servicio técnico autorizado más próximo.

INSTALACIÓN DEL HORNO MICROONDAS

Preparación

Retire todos los materiales de embalaje y accesorios. Compruebe que no haya daños en el horno (p. ej. abolladuras, puerta rota). No instale el horno microondas si estuviera dañado. Recinto: Retire cualquier película protectora que pudiera haber sobre la superficie del recinto del horno microondas.

No quite la cubierta de mica de color marrón claro que está sujeta a la parte interior de la cavidad del horno y que protege el magnetrón.

Posición

- Elija una superficie plana que tenga suficiente espacio alrededor para permitir la entrada y salida de aire por las ranuras de ventilación.

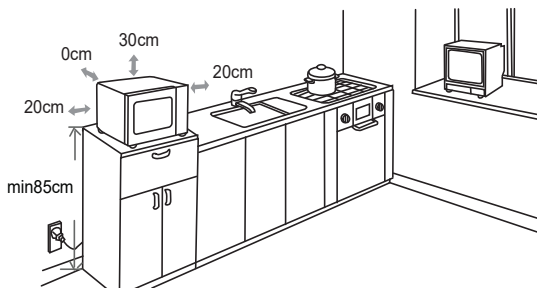

- El horno microondas deberá colocarse sobre una superficie a una altura de más de 85 cm respecto al suelo.
- Deberá dejarse una separación mínima de 20 cm a ambos lados del horno.
- La altura mínima de espacio libre encima de la superficie superior del horno deberá ser de 30 cm.
- No quite las patas de apoyo de la parte inferior del horno.
- El bloqueo de las aberturas de entrada y/o salida de aire podría dañar el horno.
- Coloque el horno lo más lejos posible de aparatos de radio y televisión.
- El funcionamiento del horno microondas podría causar interferencias en la recepción de la señal de radio o televisión.
- Conecte el horno a una toma de corriente estándar con conexión a tierra. Asegúrese de que la tensión y la frecuencia del suministro eléctrico sean idénticas a las indicadas en la etiqueta de especificaciones técnicas del aparato.
- **ADVERTENCIA:** No instale el horno sobre una hornilla de cocina o sobre cualquier otro aparato que genere calor. De instalarse cerca o encima de una fuente de calor, podrían producirse daños en el horno y la garantía que acompaña al aparato quedaría anulada.

PANEL DE CONTROL

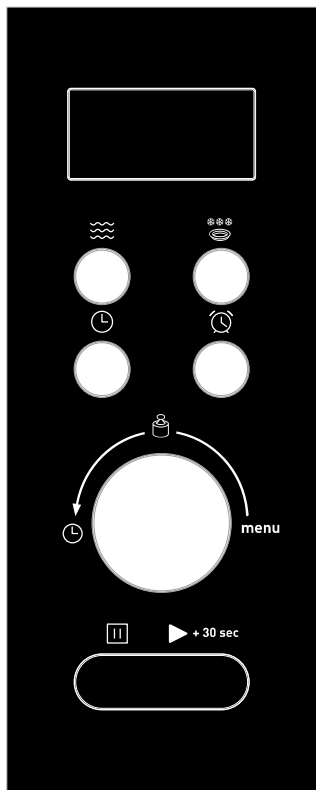

Microondas

Pulse este botón para establecer el nivel de potencia del microondas.



Descongelación por peso o tiempo

Pulse este botón para descongelar los alimentos por peso por tiempo.



Reloj

Pulse este botón para configurar la hora del reloj.



Temporizador de cocina

Pulse este botón para configurar la hora del temporizador de cocinado.



/ menu (mando)

Gire este mando para seleccionar un menú de cocinado automático, o bien para introducir el tiempo o el peso.



Parar/Borrar

- Pulse este botón para cancelar cualquier configuración efectuada o reiniciar el horno antes de establecer un programa de cocinado.
- Púselo una sola vez para detener provisionalmente el cocinado o dos veces para cancelarlo totalmente.
- También se utiliza para establecer el bloqueo para niños.





+ 30 sec Iniciar/+30 seg./Confirmar

- Pulse este botón para iniciar un programa de cocinado o para configurar el programa de cocinado rápido.
- Pulse para confirmar el ajuste.





UTILIZACIÓN

Al enchufar el horno a la red eléctrica, aparecerá "0:00" en la pantalla y se emitirá un pitido.

General



1. Pulse  una vez para detener temporalmente el cocinado. Podrá reanudarlo de nuevo pulsando  + 30 sec , o pulse  dos veces para cancelar el programa de cocinado.
2. Una vez agotado el tiempo de cocinado seleccionado, el horno emitirá cinco pitidos y volverá al modo en espera.

Ajuste del reloj

1. Pulse  para configurar el reloj en formato de 24 horas.
 - Los dígitos de las horas parpadearán.
2. Gire  para ajustar los dígitos de las horas (la hora deberá introducirse en el formato de 24 horas).
3. Pulse  ; los dígitos de los minutos parpadearán.
4. Gire  para ajustar los dígitos de los minutos.
5. Pulse  para confirmar el ajuste. El símbolo ":" parpadeará en la pantalla.

NOTA: Durante el ajuste del reloj, si pulsa  , el horno volverá al estado anterior.

Temporizador de cocina

1. Pulse  . La pantalla mostrará "00:00".
2. Gire  para introducir el tiempo correcto. El tiempo máximo de cocinado es de 95 minutos.
3. Pulse  + 30 sec para confirmar el ajuste.
4. Una vez transcurrido el tiempo, el horno sonará cinco veces.







Cocinado en modo microondas

El tiempo máximo de cocinado es de 95 minutos.

Podrá seleccionar el nivel de potencia deseado pulsando .



Pulse 	Pantalla	Potencia de cocinado
una vez	P100	100%
dos veces	P80	80%
3 veces	P50	50%
4 veces	P30	30%
5 veces	P10	10%

Ejemplo: Selección del 80 % de la potencia para un intervalo de cocinado de 20 minutos.

1. Pulse  una vez.
 - "P100" parpadeará en la pantalla.
2. Pulse  de nuevo o gire  para seleccionar una potencia de microondas del 80%.
 - "P80" parpadeará en la pantalla.
3. Pulse  + 30 sec para confirmar.
4. Gire  para establecer el tiempo de cocinado hasta que la pantalla muestre "20:00".
5. Pulse  + 30 sec para iniciar el cocinado.



NOTA: Podrá comprobar la potencia de cocinado durante el mismo pulsando .

Cocinado rápido

- En el modo en espera, pulse  + 30 sec para cocinar con un nivel de potencia del 100 % durante 30 segundos.
Cada vez que pulse el botón, el tiempo de cocinado se incrementará en 30 segundos. El tiempo máximo de cocinado es de 95 minutos.
- En estado de espera, gire  en el sentido contrario de las agujas del reloj para elegir el tiempo de cocinado y, a continuación, pulse  + 30 sec para cocinar con el microondas a un nivel de potencia del 100%.



Descongelación por peso

Podrá utilizar el horno para descongelar alimentos en función del peso seleccionado. El tiempo de descongelación y el nivel de potencia se establecerán de forma automática una vez introducido el peso de los alimentos a descongelar. El peso de los alimentos congelados podrá variar entre 100 y 2000 g.

1. Pulse  una vez.
 - La pantalla mostrará la indicación "d01".
2. Gire  para seleccionar el peso correspondiente al alimento en cuestión.
3. Pulse  + 30 sec para iniciar la descongelación.

Descongelación por tiempo

También podrá seleccionar la descongelación de los alimentos introduciendo el tiempo de descongelación por su cuenta.

1. Pulse  dos veces.
 - La pantalla mostrará la indicación "d02".
2. Gire  para seleccionar el tiempo de descongelación deseado. El tiempo de descongelación máximo es de 95 minutos.
3. Pulse  + 30 sec para iniciar la descongelación.

NOTA: La potencia utilizada para la descongelación es P30 y no puede cambiarse.

Cocinado en varias etapas







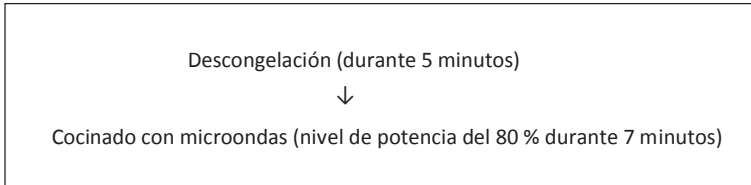

El horno podrá programarse para un máximo de 2 etapas de cocinado automáticas.

NOTA:

- El cocinado de menú automático no podrán seleccionarse en el programa de cocinado de varias etapas.
- El modo de descongelación solamente podrá seleccionarse en la primera etapa.

Supongamos que desea establecer el siguiente programa de cocinado:







1. Pulse  dos veces.
 - La pantalla mostrará la indicación "d02".
2. Gire  para seleccionar el tiempo de descongelación hasta que la pantalla muestre "5:00".
3. Pulse  una vez.
4. Pulse  repetidamente o gire  para seleccionar el nivel de potencia de microondas hasta que aparezca "P80" en la pantalla.
5. Pulse  + 30 sec para confirmar.
6. Gire  para seleccionar el tiempo de cocinado hasta que se muestre "7:00" en la pantalla.
7. Pulse  + 30 sec para iniciar el cocinado.

NOTA: Una vez finalizada una de las etapas de la cocinado, se escuchará un pitido para avisarle de que ha comenzado la etapa siguiente.

Menú automático

Para los alimentos de la siguiente tabla, no será necesario programar la potencia y el tiempo de cocinado. Lleve a cabo los pasos siguientes:

1. En el modo de espera, gire  en el sentido de las agujas del reloj para seleccionar el menú deseado de la tabla siguiente.
2. Pulse  + **30 sec** para confirmar.
3. Gire  para seleccionar el peso correspondiente al alimento en cuestión.
4. Pulse  + **30 sec** para iniciar el cocinado.

Menú	Peso	Pantalla	Potencia
A1 Recalentar	200 g	200 g	100%
	400 g	400 g	
A2 Carne	250 g	250 g	100%
	350 g	350 g	
	450 g	450 g	
A3 Verduras	200 g	200 g	100%
	300 g	300 g	
	400 g	400 g	
A4 Pasta	50 (con 450 ml de agua fría)	50	80%
	100 (con 800 ml de agua fría)	100	
A5 Patatas	1 (aprox. 230 g)	1	100%
	2 (aprox. 460 g)	2	
	3 (aprox. 690 g)	3	
A6 Pescado	250 g	250 g	80%
	350 g	350 g	
	450 g	450 g	
A7 Bebidas	1 taza (aprox. 120 ml)	1	100%
	2 tazas (aprox. 240 ml)	2	
	3 tazas (aprox. 360 ml)	3	
A8 Palomitas de maíz	50 g	50 g	100%
	100 g	100 g	

NOTA: Pele las patatas y luego córtelas en 2 o 3 trozos iguales antes del cocinado.

Alimentos

Alimentos prohibidos

Cuando seleccione un método de cocinado mediante microondas, nunca deberá:

- Freír alimentos: es imposible controlar la temperatura de los aceites y otras grasas. Riesgo de incendio.
- Cocinar o calentar huevos con la cáscara, huevos duros, con o sin la cáscara, o caracoles. Podrían explotar.
- Cocinar alimentos con su cáscara intacta (p. ej., castañas) o con una piel dura (p. ej., tomates, patatas, salchichas). Hágales siempre una rajita.

Temperaturas de los alimentos

El funcionamiento de un microondas es tal que únicamente calienta los alimentos. Por esta razón, aunque la comida en el interior de un recipiente pueda estar muy caliente, el recipiente podría estar relativamente frío.

Para evitar el riesgo de quemaduras, remueva siempre y compruebe cuidadosamente la temperatura antes de servir, especialmente a los niños.

Agite bien los biberones y vierta unas gotas sobre su muñeca para comprobar la temperatura.

Preparación de los alimentos para el cocinado

Retire las tetinas, así como las tapas de los biberones y de los potitos, antes de calentarlos en el microondas.

Acuérdese de tapar la comida en los casos siguientes:

- Para evitar cualquier salpicadura sobre la cavidad del horno.
- Para retener suficiente humedad para el cocinado.

Calentar líquidos

Los líquidos calentados en el microondas podrían derramarse de repente al agarrar el recipiente para sacarlo del microondas. Este fenómeno se debe a que el vapor producido al alcanzar la temperatura de ebullición tiende a quedarse atrapado en el líquido hasta que sufre el más mínimo movimiento.

Para evitar este fenómeno y la posibilidad de sufrir quemaduras, acuérdese siempre de introducir una cuchara de plástico en el líquido que desea calentar.

A los recipientes se les puede hacer una prueba muy sencilla para comprobar su "transparencia" a las microondas:





Coloque un recipiente vacío y un vaso de agua en el plato giratorio y ponga el horno microondas en funcionamiento a la potencia máxima durante un minuto.

Una vez transcurrido el minuto:

- Si el recipiente está frío, significará que es "transparente" y que puede utilizarse para cocinar con microondas.
- Si el recipiente está templado o caliente, significará que es absorbente y no deberá utilizar para cocinar con microondas.

Bloqueo de seguridad para niños

La función de bloqueo para niños impide que el horno pueda ponerse en marcha accidentalmente o por los niños cuando no están siendo supervisados.

- Para activar la función de bloqueo para niños, mantenga pulsado  hasta que suene un pitido y el indicador luminoso de bloqueo () aparezca en la pantalla.
En el estado de bloqueo, todos los botones estarán desactivados.
- Para cancelar la función de bloqueo para niños, mantenga pulsado  hasta que suene un pitido y el indicador luminoso de bloqueo () desaparezca de la pantalla.

NOTA: Esta función únicamente estará disponible cuando el horno no esté funcionando.

LIMPIEZA Y MANTENIMIENTO

Antes del efectuar cualquier tarea de limpieza o mantenimiento, desenchufe el horno microondas de la red eléctrica y espere a que se haya enfriado a la temperatura ambiente.

Advertencia general

La limpieza frecuente del horno microondas evitará la formación de humo y malos olores durante el cocinado, así como la generación de chispas en la cavidad del horno y alrededor de la junta de la puerta.

No deje que se acumulen restos de comida o grasa en la cavidad del horno ni en la junta de la puerta.

Asegúrese de mantener la cubierta de guaiondas limpia en todo momento. Si se dejaran acumular depósitos de grasa en la cubierta, se podrían producir chispas y daños en el horno, lo cual anularía la garantía.

Puerta del horno

Utilice un paño húmedo para eliminar cualquier resto de alimentos o grasa que pudiera haberse acumulado entre la junta de la puerta y la cavidad del horno, ya que es importante mantener limpia esta zona en todo momento.

Paredes interiores

Elimine las salpicaduras de grasa de las paredes de la cavidad del horno con un paño humedecido con agua y un detergente suave. Enjuague y seque con un paño suave.

Deberá esmerarse en la limpieza de la junta de la puerta y el interior del horno microondas para asegurarse de que la puerta cierre correctamente y no se produzcan chispas entre la cavidad del horno y el conjunto de la puerta.

No utilice productos abrasivos, tales como estropajos, que pudieran dañar las superficies de la cavidad del horno y la puerta.

Únicamente deberá utilizarse agua jabonosa tibia para limpiar las superficies de acero inoxidable del aparato.

Superficies exteriores

Utilice un paño húmedo para limpiar la superficie exterior del aparato.

No utilice productos abrasivos, tales como estropajos, que pudieran dañar el acabado de las superficies. Evite por todos los medios que entre agua por las ranuras de ventilación del aparato.

Los accesorios se deberán lavar a mano con agua jabonosa templada.

ATENCIÓN:

Algunas cubiertas de guaias se pueden dañar fácilmente. Tenga cuidado cuando las limpie.

No lave los accesorios en el lavavajillas.

Limpieza de superficies que entren en contacto con los alimentos

Por motivos de higiene, la bandeja de cristal deberá limpiarse con regularidad, dado que es el elemento que puede entrar en contacto con los alimentos con mayor facilidad.

La bandeja deberá limpiarse con agua tibia y líquido lavavajillas y secarse bien a continuación.

Si la cavidad del horno y la junta de la puerta no se mantienen perfectamente limpias, existe el riesgo de dañar el horno microondas e invalidar su garantía debido a las chispas que se puedan producir en su interior.

Nunca raspe las paredes de la cavidad del horno con objetos afilados.

ESPECIFICACIONES

Potencia nominal de entrada (microondas): 1400 W

Potencia de salida nominal (microondas): 900W

Voltaje: 230 V ~ 50 Hz

Frecuencia de microondas: 2450 MHz

Dimensiones (medidas externas): (Al) 290 x (An) 495 x (Pr) 409 mm

Dimensiones (medidas internas / cavidad): (Al) 251.5 x (An) 334 x (Pr) 347.6 mm

Peso (aprox.): 12.96 kg



RESOLUCIÓN DE PROBLEMAS

Fenómenos normales	
El horno microondas interfiere con la recepción de TV	La recepción de la radio y la televisión podría verse afectada cuando el horno microondas esté en funcionamiento. Lo mismo sucede con aquellas interferencias producidas por pequeños electrodomésticos, tales como batidoras, aspiradores o ventiladores eléctricos. Esto es algo normal.
La luz del horno es demasiado tenue	Durante el cocinado con microondas a baja potencia, la luz del horno se podría atenuar. Esto es algo normal.
Se acumula vapor en la puerta del horno y sale aire caliente por las ranuras de ventilación	Los alimentos pueden desprender vapor durante el cocinado. La mayor parte del vapor se escapa por ranuras de ventilación. Aunque también se puede acumular en otros lugares, tales como la puerta del horno. Esto es algo normal.
Funcionamiento accidental del horno sin alimentos en su interior.	Se prohíbe poner en marcha el aparato sin alimentos en su interior. De lo contrario, podría causar daños en el interior del horno.

Problema	Causa probable	Solución
El horno no funciona.	El cable de alimentación no está correctamente enchufado.	Desenchufe el aparato y vuelva a enchufarlo de nuevo después de 10 segundos.
	Hay algún problema con la toma de corriente.	Enchufe otro aparato a la toma de corriente para comprobar su estado.
El horno microondas no calienta.	La puerta no está bien cerrada.	Cierre bien la puerta.
El plato giratorio de cristal hace ruido cuando el horno microondas está en funcionamiento.	El carril del rodillo y la superficie inferior del horno están sucios.	Consulte el capítulo titulado "LIMPIEZA Y MANTENIMIENTO" para limpiar las partes sucias del aparato.
	La bandeja de cristal no está colocada correctamente.	Coloque la bandeja de cristal correctamente.

ELIMINACIÓN



Somos un distribuidor responsable y nos preocupa el medio ambiente. Por este motivo le pedimos que siga correctamente las instrucciones de eliminación a la hora de desechar el aparato y su material de embalaje. De este modo, contribuirá a la conservación de los recursos naturales y garantizará que se recicla de modo correcto para preservar la salud las personas y el medio ambiente.

Este aparato y su embalaje se deben desechar conforme a la normativa y regulación local. Debido a que el aparato contiene componentes electrónicos, el aparato y sus accesorios no se deben tirar en la basura doméstica al final de la vida útil del aparato.

Consulte a las autoridades locales sobre el modo correcto de eliminación y reciclaje de residuos.

El aparato se debe depositar en un punto local de recogida de residuos para proceder a su reciclaje. En algunos puntos de recogida se aceptan residuos gratuitamente.

Le pedimos disculpas por cualquier problema provocado por pequeñas inconsistencias en estas instrucciones, que podrían ser debidas al proceso de desarrollo y mejora del producto.

Etablissements Darty & fils ©,
9 Rue des Bateaux-Lavoires, 94200 Ivry-sur-Seine, France 21/11/2022



Solo para España